

Российская Федерация
Общество с ограниченной ответственностью

ГазР

Свидетельство СРО №2323.01-2015-3308005818-С-250

Юридический адрес: 600910, Владимирская обл., г. Радужный, 1-й квартал, д.68/5, офис 4
Тел. 89049594360

ИНН 3308005818 КПП 12330801001 ОГРН 1153340000472

Р/сч 40702810000000003105 ЗАО «ВЛАДЫНБАНК» г. ВЛАДИМИР
к/с 30101810100000000706 БИК 041708706

Проект межевания территории под размещение линейного объекта:

**«Газопровод высокого давления до ШРП, ШРП,
распределительный газопровод и газопроводы-вводы
низкого давления для газоснабжения жилых домов
в д. Роговская Вязниковского района»
по адресу: 601433, Владимирская область,
Вязниковский район, д. Роговская**

Стадия Проектная документация

Шифр Г-001-17

Заказчик Администрация муниципального образования Паустовское
Вязниковского района Владимирской области

Главный инженер проекта



Москвичев В.Е.

г. Радужный, 2017

Российская Федерация
Общество с ограниченной ответственностью



Свидетельство СРО №2323.01-2015-3308005818-С-250

Юридический адрес: 600910, Владимирская обл., г.Радужный, 1-й квартал, д.68/5, офис 4
Тел. 89049594360

ИНН 3308005818 КПП 12330801001 ОГРН 1153340000472
Р/сч 40702810000000003105 ЗАО «ВЛАДБИЗНЕСБАНК» г. ВЛАДИМИР
к/с 30101810100000000706 БИК 041708706

**Проект межевания территории
под размещение линейного объекта:**

**«Газопровод высокого давления до ШРП, ШРП,
распределительный газопровод и газопроводы-вводы
низкого давления для газоснабжения жилых домов
в д. Роговская Вязниковского района»
по адресу: 601433, Владимирская область,
Вязниковский район, д. Роговская**

Стадия Проектная документация

Шифр Г-001-17

Заказчик Администрация муниципального образования Паустовское
Вязниковского района Владимирской области

Главный инженер проекта

Москвичев В.Е.

г. Радужный, 2017

Состав проектной документации

Проект межевания территории для линейного объекта

1. Пояснительная записка
2. Графическая часть

Содержание

Введение	4
1. Основания для разработки проекта планировки и проекта межевания территории	5
2. Исходные данные и условия для подготовки проекта планировки и проекта межевания территории	5
3. Сведения об учете положений, содержащихся в документах территориального планирования	7
4. Обоснование параметров линейного объекта, планируемого к Размещению	7
5. Расчет размеров частей земельных участков, предоставленных для размещения линейного объекта (полосы отвода)	7
6. Графическая часть	
Приложения	

Введение

Проект планировки территории и проект межевания территории разработан для строительства линейного объекта: «Газопровод высокого давления до ШРП, ШРП, распределительный газопровод и газопроводы-вводы низкого давления для газоснабжения жилых домов в д. Роговская Вязниковского района» по адресу: 601433, Владимирская область, Вязниковский район, д. Роговская.

Главная цель настоящего проекта – обеспечение процесса архитектурно-строительного проектирования, строительства и ввода в эксплуатацию планируемого к размещению линейного объекта – «Газопровод высокого давления до ШРП, ШРП, распределительный газопровод и газопроводы-вводы низкого давления для газоснабжения жилых домов в д. Роговская Вязниковского района» по адресу: 601433, Владимирская область, Вязниковский район, д. Роговская.

Для обеспечения поставленной цели требуется решение следующих задач:

1. Определить территорию, необходимую для строительства линейного объекта;
2. Обозначить место присоединения проектируемого линейного объекта к существующему объекту;
3. Выявить объекты, расположенные на прилегающей территории, охранные зоны которых «накладываются» на охранную зону проектируемого линейного объекта, а также иные существующие объекты, для функционирования которых устанавливаются ограничения на использование земельных участков в границах охранной зоны проектируемого объекта.

Проект межевания территории, для размещения линейного объекта, соответствует ст. 43 Градостроительного кодекса РФ.

Проектом планировки территории и проектом межевания территории под размещение линейного объекта – газопровода высокого давления до ШРП, ШРП, распределительного газопровода и газопроводов-вводов низкого давления для газоснабжения жилых домов предусмотрено:

- отображение существующих коммуникаций и инженерных сетей;
- нанесение охранных зон для существующих и проектируемых объектов;
- нанесение границ полосы отвода.

1. Основания для разработки проекта планировки и проекта межевания территории

Основанием для разработки проекта планировки и проекта межевания территории под размещение линейного объекта: «Газопровод высокого давления до ШРП, ШРП, распределительный газопровод и газопроводы-вводы низкого давления для газоснабжения жилых домов в д. Роговская Вязниковского района» по адресу: 601433, Владимирская область, Вязниковский район, д. Роговская являются:

- договоры на выполнение проектно-изыскательских и строительно-монтажных работ с собственниками земельных участков и домовладений на них в д. Роговская Вязниковского района, изъявивших желание принять долевое участие в газификации;
- постановление №161 от 21.02.2017 г. «О разрешении на подготовку проекта планировки территории и проекта межевания территории».

2. Исходные данные и условия для подготовки проекта планировки и проекта межевания территории

Проект межевания территории под размещение линейного объекта: «Газопровод ⁵ высокого давления до ШРП, ШРП, распределительный газопровод и газопроводы-вводы низкого давления для газоснабжения жилых домов в д. Роговская Вязниковского района» по адресу: 601433, Владимирская область, Вязниковский район, д. Роговская разработан в соответствии со следующими документами:

- техническим заданием на разработку проекта планировки и проекта межевания территории, инженерно-геодезические изыскания, инженерно-геологические изыскания, разработку проектно-сметной документации и прохождение государственной экспертизы по объекту: «Газопровод высокого давления до ШРП, ШРП, распределительный газопровод и газопроводы-вводы низкого давления для газоснабжения жилых домов в д. Роговская Вязниковского района» по адресу: 601433, Владимирская область, Вязниковский район, д. Роговская;
- постановлением №161 от 21.02.2017 г. «О разрешении на подготовку проекта планировки территории и проекта межевания территории»;

- техническими условиями на подключение к газораспределительной сети №165/75 от 17.04.2017 г.;

- сведениями государственного кадастра недвижимости – кадастровый план территории с кадастровым номером 33:08:180107.

Разработка проекта планировки и проекта межевания территории осуществлялась в соответствии с требованиями нормативных актов:

- Градостроительный кодекс Российской Федерации;
- Земельный кодекс Российской Федерации;
- Федеральный закон «Об объектах культурного наследия»;
- Федеральный закон «Об охране окружающей среды»;
- Федеральный закон «О государственной границе Российской Федерации»;
- Федеральный закон «О недрах»;
- СНиП 2.07.01-89* «Градостроительство. Планировка и застройка городских и сельских поселений»;
- СНиП 11-04-2003 «Инструкция о порядке разработки, согласования, ⁶ экспертизы и утверждения градостроительной документации»;
- СанПиН 2.2.1/2.1.1.1200-03 «Санитарно-защитные зоны и санитарная классификация предприятий, сооружений и иных объектов»;
- СНиП 14-01-96 «Основные положения создания и ведения градостроительного кадастра Российской Федерации»;
- Областные нормативы градостроительного проектирования. Планировка и застройка городских округов и сельских поселений;
- СНиП 11-01-95 Инструкция о порядке разработки, согласования, утверждения и составе проектной документации на строительство предприятий, зданий и сооружений;
- СНиП 11-02-96 Инженерные изыскания для строительства. Основные положения;
- ГОСТ 12.1.004-91* Пожарная безопасность;
- СНиП 21-01-97* Пожарная безопасность зданий и сооружений;
- СНиП 42-01-2002 Газораспределительные системы;

- СП 12.131.30.2009 Определение категорий помещений, зданий и наружных установок по взрывопожарной и пожарной опасности;
- СП 47.13330.2012 Инженерные изыскания для строительства.

3. Сведения об учете положений, содержащихся в документах территориального планирования

Проект планировки и проект межевания территории выполнен с учетом ранее разработанной градостроительной документации:

- генерального плана муниципального образования Паустовское Вязниковского района Владимирской области;
- правил землепользования и застройки муниципального образования Паустовское Вязниковского района Владимирской области.

4. Обоснование параметров линейного объекта, планируемого к размещению

Линейный объект «Газопровод высокого давления до ШРП, ШРП, распределительный газопровод и газопроводы-вводы низкого давления для газоснабжения жилых домов в д. Роговская Вязниковского района» по адресу: 601433, Владимирская область, Вязниковский район, д. Роговская по своему уровню относится к линейным объектам местного значения.

5. Расчет размеров частей земельных участков, предоставленных для размещения линейного объекта (полосы отвода)

Общая площадь полосы отвода для размещения газопровода высокого давления до ШРП, ШРП, распределительного газопровода и газопроводов-вводов низкого давления составляет 9905,7 м².

Граница полосы отвода, необходимой для строительства газопровода высокого давления до ШРП, ШРП, распределительного газопровода и газопроводов-вводов низкого давления, запроектирована в соответствии с постановлением правительства

РФ №878 от 20.11.2000 «Об утверждении правил охраны газораспределительных сетей».

Выбранный вариант расположения границы полосы отвода обоснован минимальными пересечениями с существующими подземными и надземными коммуникациями и нормативно допустимыми сближениями со зданиями и сооружениями, а также с учетом необходимости защиты населения и территории от чрезвычайных ситуаций техногенного характера.

Полоса отвода под проектируемый распределительный газопровод низкого давления располагается на землях населенного пункта в пределах кадастрового квартала 33:08:180107. В ходе разработки проекта межевания территории формируется два земельных участка 33:08:180107:ЗУ1 и 33:08:180107:ЗУ2 из земель, находящихся в муниципальной собственности.

Зоны с особыми условиями использования территорий

К зонам с особыми условиями использования территории относятся охранные, санитарно-защитные зоны, зоны охраны объектов культурного наследия (памятников истории и культуры) народов Российской Федерации (далее объекты культурного наследия), водоохранные зоны, зоны санитарной охраны источников питьевого и хозяйственно-бытового водоснабжения, зоны охраняемых объектов, иные зоны, устанавливаемые в соответствии с законодательством РФ.

Полоса отвода, выделенная под линейный объект, не пересекает охранные зоны.

Данным проектом, в соответствии с Постановлением Правительства РФ от 20 ноября 2000 г. № 878 «Об утверждении Правил охраны газораспределительных сетей» установлены охранные зоны:

- вдоль трассы наружного газопровода - в виде территории, ограниченной условными линиями, проходящими на расстоянии 2 м с каждой стороны газопровода;
- для проектируемого ШРП – в виде территории, ограниченной замкнутой линией, проведенной на расстоянии 10 м от газорегуляторного пункта.

Координаты поворотных точек границ частей земельных участков, временно отводимых на период строительства, приведены в таблице:

№ точки	X	Y
Gr1	330083.09	188718.82
Gr2	330101.88	188707.97
Gr3	330097.67	188700.67
Gr4	330138.07	188677.34
Gr5	330143.96	188665.41
Gr6	330139.55	188631.49
Gr7	330139.58	188625.16
Gr8	330144.07	188625.13
Gr9	330144.04	188621.13
Gr10	330139.60	188621.16
Gr11	330139.95	188552.58
Gr12	330147.86	188552.74
Gr13	330147.94	188548.74
Gr14	330140.18	188548.59
Gr15	330144.94	188512.29
Gr16	330144.47	188499.55
Gr17	330155.96	188499.77
Gr18	330156.03	188495.77
Gr19	330144.33	188495.55
Gr20	330143.86	188482.98
Gr21	330143.88	188481.60
Gr22	330148.31	188481.68
Gr23	330148.38	188477.68
Gr24	330143.93	188477.60
Gr25	330144.06	188465.92
Gr26	330143.71	188462.61
Gr27	330149.40	188462.86
Gr28	330149.57	188458.86
Gr29	330143.27	188458.59
Gr30	330142.30	188449.58
Gr31	330142.30	188434.21
Gr32	330149.49	188434.54
Gr33	330149.67	188430.54
Gr34	330142.30	188430.21
Gr35	330142.30	188416.99
Gr36	330145.13	188413.06
Gr37	330148.94	188415.85
Gr38	330157.36	188417.24
Gr39	330159.43	188416.60
Gr40	330156.60	188415.75
Gr41	330154.99	188413.65

№ точки	X	Y
Gr42	330151.30	188412.61
Gr43	330147.47	188409.82
Gr44	330147.79	188409.38
Gr45	330133.93	188392.19
Gr46	330131.50	188389.15
Gr47	330133.87	188387.28
Gr48	330131.31	188384.21
Gr49	330129.00	188386.03
Gr50	330120.03	188374.82
Gr51	330122.27	188373.04
Gr52	330119.85	188369.86
Gr53	330117.54	188371.69
Gr54	330112.77	188365.73
Gr55	330101.69	188351.91
Gr56	330104.17	188349.94
Gr57	330101.66	188346.83
Gr58	330099.19	188348.79
Gr59	330091.30	188338.94
Gr60	330094.05	188336.77
Gr61	330091.57	188333.63
Gr62	330088.79	188335.82
Gr63	330086.89	188333.45
Gr64	330085.49	188326.01
Gr65	330079.42	188318.55
Gr66	330083.99	188315.19
Gr67	330081.62	188311.97
Gr68	330076.90	188315.44
Gr69	330066.50	188302.65
Gr70	330058.16	188297.29
Gr71	330055.71	188294.17
Gr72	330057.39	188292.85
Gr73	330054.66	188289.90
Gr74	330053.24	188291.03
Gr75	330045.83	188281.60
Gr76	330053.08	188276.71
Gr77	330050.84	188273.39
Gr78	330043.35	188278.45
Gr79	330040.09	188274.29
Gr80	330047.25	188268.87
Gr81	330044.84	188265.68
Gr82	330037.61	188271.16

№ точки	X	Y
Gr83	330032.08	330032.08
Gr84	330023.19	188252.88
Gr85	330029.81	188247.94
Gr86	330027.41	188244.74
Gr87	330020.71	188249.75
Gr88	330012.07	188238.85
Gr89	330019.03	188234.12
Gr90	330016.79	188230.81
Gr91	330009.58	188235.70
Gr92	330003.66	188228.22
Gr93	329990.86	188212.09
Gr94	329997.38	188207.47
Gr95	329995.06	188204.20
Gr96	329988.38	188208.95
Gr97	329978.96	188197.08
Gr98	329974.62	188191.68
Gr99	329976.29	188190.40
Gr100	329973.28	188187.66
Gr101	329972.11	188188.57
Gr102	329966.99	188182.22
Gr103	329969.69	188180.09
Gr104	329967.21	188176.95
Gr105	329964.48	188179.11
Gr106	329957.24	188170.11
Gr107	329954.16	188172.66
Gr108	329975.84	188199.58
Gr109	330000.52	188230.71
Gr110	330028.94	188266.58
Gr111	330055.43	188300.29
Gr112	330063.80	188305.67
Gr113	330081.74	188327.75
Gr114	330083.15	188335.17
Gr115	330109.65	188368.23
Gr116	330119.38	188380.40
Gr117	330112.15	188385.38
Gr118	330100.36	188369.54
Gr119	330089.88	188356.37
Gr120	330060.70	188320.26
Gr121	330032.34	188285.31
Gr122	330008.70	188254.77
Gr123	329979.02	188219.63
Gr124	329974.44	188214.55
Gr125	329959.22	188195.37

№ точки	X	Y
Gr126	329945.99	188179.42
Gr127	329942.91	188181.98
Gr128	329946.21	188185.96
Gr129	329944.09	188187.68
Cr130	329946.62	188190.78
Gr131	329948.77	188189.04
Gr132	329956.11	188197.89
Gr133	329965.57	188209.80
Gr134	329963.35	188211.61
Gr135	329965.88	188214.71
Gr136	329968.06	188212.94
Gr137	329971.39	188217.14
Gr138	329976.01	188222.26
Gr139	329979.24	188226.08
Gr140	329976.06	188228.68
Gr141	329978.59	188231.78
Gr142	329981.82	188229.14
Gr143	329991.54	188240.66
Gr144	329988.20	188243.07
Gr145	329990.54	188246.31
Gr146	329994.12	188243.73
Gr147	330005.56	188257.28
Gr148	330013.60	188267.66
Gr149	330009.58	188270.89
Gr150	330012.08	188274.01
Gr151	330016.05	188270.82
Gr152	330029.21	188287.79
Gr153	330040.98	188302.30
Gr154	330025.92	188314.25
Gr155	330028.40	188317.38
Gr156	330043.50	188305.41
Gr157	330057.59	188322.78
Gr158	330062.27	188328.57
Gr159	330060.81	188329.75
Gr160	330063.40	188332.80
Gr161	330064.78	188331.68
Gr162	330075.96	188345.50
Gr163	330073.24	188347.72
Gr164	330075.77	188350.82
Gr165	330078.47	188348.61
Gr166	330086.76	188358.87
Gr167	330091.28	188364.55
Gr168	330091.11	188364.69

№ точки	X	Y
Gr169	330093.56	188367.85
Gr170	330093.77	188367.68
Gr171	330097.15	188371.93
Gr172	330102.19	188378.69
Gr173	330099.20	188381.13
Gr174	330101.73	188384.23
Gr175	330104.58	188381.91
Gr176	330111.25	188390.86
Gr177	330121.88	188383.53
Gr178	330130.81	188394.70
Gr179	330142.76	188409.52
Gr180	330138.30	188415.70
Gr181	330138.30	188421.81
Gr182	330128.02	188423.46
Gr183	330123.59	188415.59
Gr184	330120.45	188418.17
Gr185	330124.79	188425.87
Gr186	330124.47	188426.13
Gr187	330126.44	188429.68
Gr188	330129.37	188427.30
Gr189	330138.30	188425.86
Gr190	330138.30	188449.80
Gr191	330139.54	188461.28
Gr192	330128.98	188461.97
Gr193	330129.21	188465.97
Gr194	330139.97	188465.26
Gr195	330140.06	188466.11
Gr196	330139.87	188483.40
Gr197	330130.23	188483.57
Gr198	330130.32	188485.14
Gr199	330124.21	188485.16
Gr200	330124.19	188487.67
Gr201	330140.02	188487.40
Gr202	330140.78	188507.96
Gr203	330124.45	188508.14
Gr204	330124.49	188512.14
Gr205	330140.95	188511.96
Gr206	330137.12	188541.21
Gr207	330116.04	188541.76
Gr208	330116.14	188545.76
Gr209	330136.59	188545.22
Gr210	330135.96	188550.01
Gr211	330135.93	188557.12

№ точки	X	Y
Gr212	330122.37	188557.54
Gr213	330122.49	188561.54
Gr214	330135.91	188561.13
Gr215	330135.70	188601.56
Gr216	330122.43	188601.31
Gr217	330122.36	188605.31
Gr218	330135.68	188605.56
Gr219	330135.64	188613.43
Gr220	330119.66	188613.67
Gr221	330120.23	188617.67
Gr222	330135.62	188617.43
Gr223	330135.55	188631.63
Gr224	330139.99	188665.92
Gr225	330136.06	188673.88
Gr226	330095.67	188697.20
Gr227	330091.52	188690.01
Gr228	330072.73	188700.86
Gr229	330075.11	188705.00
Gr230	330078.00	188705.00
Gr231	330078.00	188710.00
Gr232	329936.08	188167.48
Gr233	329929.84	188159.97
Gr234	329921.01	188146.80
Gr235	329929.88	188139.79
Gr236	329931.03	188138.68
Gr237	329929.49	188134.71
Gr238	329928.93	188135.15
Gr239	329927.25	188136.77
Gr240	329918.77	188143.47
Gr241	329913.25	188135.24
Gr242	329904.37	188124.46
Gr243	329917.89	188115.05
Gr244	329915.34	188111.94
Gr245	329901.82	188121.36
Gr246	329894.61	188112.60
Gr247	329892.92	188110.46
Gr248	329902.17	188103.14
Gr249	329898.03	188101.31
Gr250	329890.44	188107.32
Gr251	329884.41	188099.68
Gr252	329890.83	188094.58
Gr253	329888.75	188092.35
Gr254	329888.18	188091.58

№ точки	X	Y
Gr255	329881.93	188096.54
Gr256	329876.92	188090.21
Gr257	329883.52	188085.29
Gr258	329881.14	188082.074
Gr259	329874.44	188087.07
Gr260	329856.51	188064.43
Gr261	329863.96	188058.97
Gr262	329861.66	188055.70
Gr263	329854.02	188061.29
Gr264	329852.61	188059.51
Gr265	329843.67	188047.20
Gr266	329842.24	188045.62
Gr267	329849.32	188040.41
Gr268	329846.74	188037.34
Gr269	329839.56	188042.63
Gr270	329832.33	188034.59
Gr271	329820.11	188019.61
Gr272	329827.59	188013.69
Gr273	329825.10	188010.56
Gr274	329817.58	188016.51
Gr275	329816.69	188015.41
Gr276	329814.74	188013.51
Gr277	329822.57	188007.28
Gr278	329820.17	188004.07
Gr279	329811.85	188010.70
Gr280	329797.48	187996.73
Gr281	329785.70	187973.60
Gr282	329778.79	187963.62
Gr283	329775.08	187958.79
Gr284	329767.68	187950.93
Gr285	329779.39	187941.68
Gr286	329778.23	187940.23
Gr287	329780.75	187938.23
Gr288	329778.27	187935.09
Gr289	329775.73	187937.10
Gr290	329746.91	187900.96
Gr291	329750.39	187898.20
Gr292	329747.91	187895.07
Gr293	329744.46	187897.80
Gr294	329735.40	187885.15
Gr295	329732.02	187880.68
Gr296	329735.19	187878.48
Gr297	329732.90	187875.19

№ точки	X	Y
Gr298	329729.61	187877.49
Gr299	329723.02	187868.78
Gr300	329710.48	187853.16
Gr301	329708.28	187850.42
Gr302	329705.83	187847.29
Gr303	329700.44	187840.18
Gr304	329698.00	187837.01
Gr305	329690.89	187827.76
Gr306	329682.51	187817.14
Gr307	329680.03	187813.99
Gr308	329675.25	187807.94
Gr309	329664.75	187794.29
Gr310	329669.72	187790.73
Gr311	329667.39	187787.48
Gr312	329662.31	187791.12
Gr313	329659.32	187787.23
Gr314	329655.02	187781.48
Gr315	329660.47	187777.17
Gr316	329657.99	187774.03
Gr317	329652.62	187778.27
Gr318	329643.03	187765.45
Gr319	329634.49	187753.42
Gr320	329638.77	187750.15
Gr321	329636.34	187746.97
Gr322	329632.18	187750.16
Gr323	329630.28	187747.49
Gr324	329626.67	187742.76
Gr325	329630.50	187740.24
Gr326	329628.30	187736.90
Gr327	329624.24	187739.57
Gr328	329606.64	187716.51
Gr329	329611.50	187713.17
Gr330	329609.23	187709.87
Gr331	329604.21	187713.32
Gr332	329594.67	187700.82
Gr333	329599.61	187697.50
Gr334	329597.38	187694.18
Gr335	329592.24	187697.64
Gr336	329572.41	187671.65
Gr337	329573.20	187670.93
Gr338	329570.73	187667.77
Gr339	329569.97	187668.46
Gr340	329562.16	187658.22

№ точки	X	Y
Gr341	329558.98	187660.65
Gr342	329639.80	187767.80
Gr343	329672.10	187810.39
Gr344	329687.73	187830.22
Gr345	329702.67	187849.74
Gr346	329705.15	187852.90
Gr347	329719.87	187871.24
Gr348	329732.18	187887.52
Gr349	329741.93	187901.13
Gr350	329773.76	187941.03
Gr351	329764.93	187948.01
Gr352	329760.21	187943.00
Gr353	329732.83	187907.38
Gr354	329725.78	187899.63
Gr355	329707.78	187876.31
Gr356	329697.81	187866.42
Gr357	329695.89	187860.69
Gr358	329678.99	187839.97
Gr359	329660.29	187816.11
Gr360	329645.16	187798.60
Gr361	329643.62	187792.28
Gr362	329638.12	187784.22
Gr363	329636.00	187783.92
Gr364	329631.49	187778.59
Gr365	329606.22	187740.67
Gr366	329605.29	187738.51
Gr367	329601.49	187734.28
Gr368	329571.81	187694.75
Gr369	329568.60	187697.13
Gr370	329576.28	187707.34
Gr371	329572.37	187710.27
Gr372	329574.76	187713.47
Gr373	329578.69	187710.54
Gr374	329584.13	187717.77
Gr375	329584.36	187717.56
Gr376	329594.09	187730.91
Gr377	329594.03	187730.96
Gr378	329596.41	187734.17
Gr379	329596.44	187734.15
Gr380	329598.39	187736.82
Gr381	329601.88	187740.70
Gr382	329602.23	187741.51
Gr383	329598.43	187744.16

№ точки	X	Y
Gr384	329600.72	187747.44
Gr385	329604.27	187744.96
Gr386	329619.81	187768.28
Gr387	329616.35	187770.82
Gr388	329618.75	187774.02
Gr389	329622.03	187771.61
Gr390	329628.29	187781.00
Gr391	329633.59	187787.25
Gr392	329631.44	187788.81
Gr393	329634.06	187791.85
Gr394	329637.02	187789.70
Gr395	329639.91	187793.94
Gr396	329641.50	187800.48
Gr397	329657.21	187818.66
Gr398	329660.81	187823.26
Gr399	329660.80	187823.27
Gr400	329663.27	187826.44
Gr401	329663.29	187826.42
Gr402	329675.86	187842.47
Gr403	329692.33	187862.65
Gr404	329694.32	187868.59
Gr405	329700.95	187875.16
Gr406	329698.56	187877.02
Gr407	329701.01	187880.18
Gr408	329703.81	187878.00
Gr409	329704.78	187878.96
Gr410	329712.48	187888.95
Gr411	329714.93	187892.12
Gr412	329722.12	187901.45
Gr413	329719.39	187903.38
Gr414	329721.69	187906.65
Gr415	329724.77	187904.47
Gr416	329729.76	187909.95
Gr417	329743.22	187927.47
Gr418	329740.08	187929.84
Gr419	329742.49	187933.03
Gr420	329745.66	187930.64
Gr421	329757.16	187945.60
Gr422	329765.35	187954.29
Gr423	329761.55	187957.10
Gr424	329763.93	187960.31
Gr425	329768.11	187957.22
Gr426	329772.03	187961.38

№ точки	X	Y
Gr427	329775.56	187965.98
Gr428	329778.11	187969.66
Gr429	329782.25	187975.65
Gr430	329794.21	187999.13
Gr431	329813.74	188018.12
Gr432	329816.07	188020.97
Gr433	329813.42	188023.18
Gr434	329815.99	188026.25
Gr435	329818.60	188024.07
Gr436	329829.29	188037.19
Gr437	329840.55	188049.72
Gr438	329849.42	188061.93
Gr439	329856.49	188070.84
Gr440	329854.00	188072.72
Gr441	329856.41	188075.91
Gr442	329858.98	188073.98
Gr443	329864.44	188080.86
Gr444	329875.19	188094.48
Gr445	329871.75	188097.07
Gr446	329874.16	188100.26
Gr447	329877.67	188097.62
Gr448	329882.86	188104.18
Gr449	329878.95	188107.13
Gr450	329881.36	188110.32
Gr451	329885.34	188107.32
Gr452	329891.50	188115.11
Gr453	329896.62	188121.34
Gr454	329891.49	188125.29
Gr455	329893.93	188128.46
Gr456	329899.17	188124.43
Gr457	329910.04	188137.63
Gr458	329915.36	188145.57
Gr459	329911.68	188148.57
Gr460	329914.21	188151.67
Gr461	329917.60	188148.90
Gr462	329926.63	188162.37
Gr463	329933.00	188170.04



**АДМИНИСТРАЦИЯ
МУНИЦИПАЛЬНОГО ОБРАЗОВАНИЯ
ВЯЗНИКОВСКИЙ РАЙОН**

Комсомольская ул., д. 1, г. Вязники,
Владимирская обл., 601443
тел. (49233) 2-60-91, факс (49233) 2-51-38
e-mail: vyazn@avo.ru, URL: www.adm-vyaz.ru
ОКПО 54621402, ОГРН 1023302954311,
ИНН/КПП 3303004000/330301001

На № 21.02.2017 № 444/01-24
от _____

Председателю инициативной группы
деревни Роговская
Коновалову Д.А.

деревня Роговская, д. 57,
Вязниковский район,
Владимирская область,
601433

О направлении копии постановления

Уважаемый Дмитрий Александрович!

Администрация района направляет копию постановления администрации муниципального образования Вязниковский район от 21.02.2017 № 161 «О разрешении на подготовку проекта планировки территории и проекта межевания территории».

Приложение: на 1 л.

Заместитель главы администрации района
по вопросам жизнеобеспечения и строительства  А.В. Рыжиков



АДМИНИСТРАЦИЯ МУНИЦИПАЛЬНОГО ОБРАЗОВАНИЯ
ВЯЗНИКОВСКИЙ РАЙОН
ВЛАДИМИРСКОЙ ОБЛАСТИ

ПОСТАНОВЛЕНИЕ

21.02.2017

№ 161

О разрешении на подготовку проекта планировки территории и проекта межевания территории

Руководствуясь статьей 45 Градостроительного кодекса Российской Федерации, Уставом муниципального образования Вязниковский район Владимирской области, постановляю:

1. Разрешить собственникам земельных участков деревни Роговская, чьи интересы представляет председатель инициативной группы деревни Роговская Вязниковского района Владимирской области Коновалов Дмитрий Александрович, действующий на основании протокола собрания собственников земельных участков деревни Роговская муниципального образования Паустовское Вязниковского района Владимирской области по вопросу подключения к газораспределительной сети от 25.08.2016, подготовить проект планировки территории и проект межевания территории для строительства линейного объекта «Распределительный газопровод низкого давления и газопроводы-вводы низкого давления для газоснабжения жилых домов в д. Роговская Вязниковского района по адресу: 601433, Владимирская область, Вязниковский район, д. Роговская» за счет собственных средств.

2. Контроль за исполнением настоящего постановления возложить на заместителя главы администрации района по вопросам жизнеобеспечения и строительства.

3. Постановление вступает в силу со дня его официального опубликования.

Глава местной администрации



И.В. Зинин



068ca87b0d020fb11e792c5e41f1344e84c

АО "ГАЗПРОМ ГАЗОРАСПРЕДЕЛЕНИЕ ВЛАДИМИР"

УТВЕРЖДАЮ

*И.о. заместителя генерального
директора-главного инженера
АО "Газпром газораспределение
Владимир"*

А.Ю. Макаров
17 апреля 2017 г.

**ТЕХНИЧЕСКИЕ УСЛОВИЯ НА ПОДКЛЮЧЕНИЕ К
ГАЗОРАСПРЕДЕЛИТЕЛЬНОЙ СЕТИ №165/75**

(взамен ТУ № 563/430 от 05.12.2016 г.)

Заказчик: *Администрация муниципального образования Паустовское
Вязниковского района Владимирской области*

Адрес: *601432, Владимирская обл, Вязниковский р-н, Паустово д, Центральная ул,
дом № 54а*

Наименование объекта:

*Газопровод высокого давления до ШРП, ШРП, распределительный газопровод и
газопроводы-вводы низкого давления для газоснабжения жилых домов в д.
Роговская Вязниковского района по адресу:*

601433, Владимирская обл, Вязниковский р-н, Роговская д

Газификацию осуществить:

*От проектируемого газопровода высокого давления "Газопровод межпоселковый г.
Вязники – д. Афанасьево – д. Воробьевка – д. Крутые – д. Паустово – д. Успенский
Погост – д. Бородино – д. Митинская – д. Октябрьская Вязниковского района
Владимирской области"*

Давление в точке врезки: 0,002МПа

Годовая потребность в природном газе: 240,2 тыс. куб.м/год

Часовой расход природного газа: 120,1 куб.м/час

Особые условия для проектной организации:

1. Проектирование и строительство предусмотреть в 2 этапа:
 - 1) Газопровод высокого давления до ШРП, ШРП, распределительный газопровод низкого давления;
 - 2) Газопроводы-вводы низкого давления.
2. Для снижения давления газа предусмотреть установку ШРП.
3. В месте врезки предусмотреть установку отключающего устройства.

4. При необходимости дать заключение о пучинистости и коррозионной активности грунта, наличии блуждающих токов.
5. При необходимости разработать проект электрохимической защиты газопроводов согласно техническим условиям службы защиты от коррозии АО "Газпром газораспределение Владимир".
6. Разработать проектное решение врезки без снижения давления. В случае врезки с отключением потребителей проектом предусмотреть расчет объема газа на технологические нужды при выполнении работ по подключению объекта капитального строительства к системе газораспределения (продувка, стравливание, пуск газа).

Рекомендации:

1. Заключение договор с филиалом АО "Газпром газораспределение Владимир" на покрытие расходов ГРО, связанных с проверкой выполнения технических условий (договор на ведение технического надзора).
2. Проектную документацию предоставить на рассмотрение ее соответствия выданным ТУ в филиал АО "Газпром газораспределение Владимир".
3. До начала строительства заключить договор с проектной организацией на осуществление авторского надзора.
4. При проектировании полиэтиленового газопровода предусмотреть укладку контрольного проводника-спутника с выводом под ковер.
5. В качестве запорных устройств на наружных газопроводах рекомендуется использовать стальные полнопроходные шаровые краны.

Срок действия технических условий 36 месяцев со дня выдачи.

Согласовано:

Начальник ПТО



В.Н. Чупин

№ точки	X	Y	№ точки	X	Y	№ точки	X	Y	№ точки	X	Y
Gr1	330083.09	183738.82	Gr117	330112.15	18385.38	Gr233	329925.84	188159.97	Gr349	329741.93	187901.13
Gr2	330101.88	183707.97	Gr118	330100.36	18389.54	Gr234	329921.01	188148.80	Gr350	329773.76	187941.03
Gr3	330097.67	183700.67	Gr119	330098.88	18395.37	Gr235	329929.88	188159.79	Gr351	329764.93	187948.01
Gr4	330126.07	183737.34	Gr120	330090.76	18381.86	Gr236	329931.03	188158.66	Gr352	329760.21	187941.00
Gr5	330143.96	183665.41	Gr121	330033.34	18285.31	Gr237	329929.49	188134.71	Gr353	329752.83	187937.38
Gr6	330139.55	183611.49	Gr122	330036.70	18274.77	Gr238	329928.03	188135.15	Gr354	329751.78	187939.63
Gr7	330139.58	183625.18	Gr123	329979.02	18219.63	Gr239	329927.25	188136.77	Gr355	329750.78	187937.31
Gr8	330144.07	183625.13	Gr124	329974.44	18214.55	Gr240	329918.77	188143.47	Gr356	329687.81	187896.42
Gr9	330144.04	183621.13	Gr125	329956.22	18215.37	Gr241	329913.25	188135.24	Gr357	329685.89	187900.69
Gr10	330139.60	183621.16	Gr126	329945.99	18219.42	Gr242	329904.37	188124.85	Gr358	329676.99	187903.37
Gr11	330139.95	183625.58	Gr127	329941.91	18211.86	Gr243	329917.89	188151.05	Gr359	329680.29	187916.11
Gr12	330147.86	183652.74	Gr128	329946.21	182185.96	Gr244	329915.34	188111.94	Gr360	329645.16	187798.60
Gr13	330147.94	183648.74	Gr129	329944.09	182187.88	Gr245	329901.82	188113.86	Gr361	329643.62	187792.28
Gr14	330140.18	183648.59	Gr130	329946.62	182190.78	Gr246	329894.61	188112.60	Gr362	329638.12	187794.22
Gr15	330144.94	183632.29	Gr131	329948.77	182189.04	Gr247	329892.92	188110.46	Gr363	329636.00	187793.92
Gr16	330144.47	183629.55	Gr132	329956.11	182197.89	Gr248	329902.17	188113.14	Gr364	329631.49	187795.59
Gr17	330155.86	183629.77	Gr133	329955.57	18209.80	Gr249	329898.03	188111.31	Gr365	329626.27	187792.67
Gr18	330156.03	183626.77	Gr134	329961.35	18211.63	Gr250	329890.44	188107.33	Gr366	329625.29	187793.51
Gr19	330144.33	183626.55	Gr135	329965.88	18214.71	Gr251	329884.41	188099.68	Gr367	329621.49	187794.28
Gr20	330143.86	183642.98	Gr136	329968.06	18212.94	Gr252	329880.83	188094.58	Gr368	329571.81	187804.75
Gr21	330143.88	183641.60	Gr137	329971.39	18217.14	Gr253	329888.75	188092.35	Gr369	329568.40	187807.13
Gr22	330148.11	183641.88	Gr138	329976.01	18222.26	Gr254	329888.18	188091.58	Gr370	329576.28	187797.34
Gr23	330148.38	183647.68	Gr139	329979.24	18223.08	Gr255	329881.83	188096.94	Gr371	329572.37	187797.27
Gr24	330143.93	183647.60	Gr140	329976.06	18228.68	Gr256	329876.92	188090.21	Gr372	329574.76	187793.47
Gr25	330144.06	183646.92	Gr141	329978.59	18231.78	Gr257	329883.52	188085.29	Gr373	329576.69	187797.54
Gr26	330143.71	183642.61	Gr142	329981.82	18229.14	Gr258	329881.14	188082.074	Gr374	329584.13	187797.77
Gr27	330149.40	183642.86	Gr143	329991.54	18240.66	Gr259	329874.44	188087.07	Gr375	329584.36	187797.56
Gr28	330149.57	183642.86	Gr144	329998.20	18243.07	Gr260	329865.51	188084.43	Gr376	329584.09	187797.91
Gr29	330143.27	183646.99	Gr145	329995.84	18246.31	Gr261	329863.96	188080.97	Gr377	329584.03	187797.96
Gr30	330142.30	183644.58	Gr146	329994.12	18243.71	Gr262	329861.16	188075.70	Gr378	329584.61	187794.17
Gr31	330142.30	183643.41	Gr147	330005.56	18252.28	Gr263	329854.02	188081.29	Gr379	329584.44	187794.15
Gr32	330149.49	183644.54	Gr148	330013.60	18267.66	Gr264	329852.61	188079.51	Gr380	329583.99	187796.82
Gr33	330149.67	183643.54	Gr149	330009.58	18270.89	Gr265	329843.67	188084.20	Gr381	329601.88	187794.70
Gr34	330142.30	183640.21	Gr150	330012.08	18274.01	Gr266	329842.24	188085.67	Gr382	329602.23	187791.51
Gr35	330142.30	183636.99	Gr151	330016.05	18270.82	Gr267	329849.12	188084.41	Gr383	329603.43	187794.16
Gr36	330143.27	183646.99	Gr152	330021.21	18282.79	Gr268	329846.74	188087.34	Gr384	329603.72	187794.44
Gr37	330148.94	183645.85	Gr153	330040.98	18302.30	Gr269	329840.96	188082.63	Gr385	329604.27	187794.06
Gr38	330157.36	183647.24	Gr154	330055.52	18314.25	Gr270	329833.33	188074.59	Gr386	329610.81	187798.28
Gr39	330159.43	183646.60	Gr155	330078.40	18337.38	Gr271	329820.11	188070.61	Gr387	329616.35	187792.82
Gr40	330156.60	183642.75	Gr156	330084.50	18358.41	Gr272	329807.59	188063.69	Gr388	329628.75	187794.02
Gr41	330154.99	183643.65	Gr157	330097.59	18372.76	Gr273	329805.10	188061.56	Gr389	329622.03	187791.61
Gr42	330151.30	183641.61	Gr158	330102.27	18383.57	Gr274	329807.58	188058.51	Gr390	329626.29	187791.00
Gr43	330147.47	183640.82	Gr159	330106.61	18392.75	Gr275	329816.69	188051.41	Gr391	329633.59	187797.25
Gr44	330147.79	183640.38	Gr160	330113.40	18403.80	Gr276	329814.74	188051.51	Gr392	329631.44	187798.81
Gr45	330133.93	183632.19	Gr161	330118.78	18413.68	Gr277	329822.57	188057.28	Gr393	329634.06	187791.85
Gr46	330131.50	183638.15	Gr162	330125.96	18425.50	Gr278	329820.17	188064.07	Gr394	329637.02	187799.70
Gr47	330133.47	183637.29	Gr163	330137.24	18447.72	Gr279	329811.85	188070.70	Gr395	329639.91	187793.94
Gr48	330131.11	183635.03	Gr164	330150.77	18470.87	Gr280	329807.75	188076.23	Gr396	329641.50	187796.06
Gr49	330129.00	183636.03	Gr165	330178.47	18508.61	Gr281	329795.70	188073.60	Gr397	329657.21	187805.66
Gr50	330120.03	183634.82	Gr166	330206.76	18558.87	Gr282	329778.79	188063.61	Gr398	329660.81	187823.26
Gr51	330122.27	183637.04	Gr167	330231.28	18614.55	Gr283	329775.06	188058.79	Gr399	329660.80	187823.27
Gr52	330119.85	183639.86	Gr168	330261.11	18684.69	Gr284	329767.68	188053.69	Gr400	329663.27	187826.44
Gr53	330117.54	183637.69	Gr169	330291.56	18767.85	Gr285	329759.39	188051.68	Gr401	329663.29	187826.42
Gr54	330117.77	183636.73	Gr170	330317.77	18857.88	Gr286	329756.73	188048.23	Gr402	329676.36	187841.47
Gr55	330115.30	183634.91	Gr171	330350.19	18957.91	Gr287	329750.75	188043.21	Gr403	329682.13	187862.65
Gr56	330104.17	183634.94	Gr172	330382.19	19079.69	Gr288	329746.27	188035.09	Gr404	329684.32	187868.59
Gr57	330101.66	183634.83	Gr173	330416.20	19218.13	Gr289	329745.73	188031.07	Gr405	329700.95	187876.16
Gr58	330099.19	183634.79	Gr174	330450.73	19364.23	Gr290	329746.91	188026.96	Gr406	329698.56	187877.02
Gr59	330091.30	183634.94	Gr175	330486.58	19518.91	Gr291	329750.19	188028.20	Gr407	329701.01	187880.18
Gr60	330094.05	183635.77	Gr176	330524.25	19681.86	Gr292	329747.91	188025.07	Gr408	329703.81	187878.00
Gr61	330091.69	183635.91	Gr177	330562.17	19853.53	Gr293	329746.46	188021.90	Gr409	329704.46	187878.00
Gr62	330088.79	183635.82	Gr178	330600.81	20034.70	Gr294	329745.40	188018.15	Gr410	329712.48	187888.95
Gr63	330086.09	183635.45	Gr179	330640.76	20224.52	Gr295	329742.02	188014.68	Gr411	329714.93	187892.12
Gr64	330085.49	183635.01	Gr180	330681.30	20423.70	Gr296	329735.19	188011.48	Gr412	329722.12	187901.45
Gr65	330079.42	183635.55	Gr181	330722.30	20632.81	Gr297	329732.90	188007.19	Gr413	329729.39	187903.38
Gr66	330083.99	183635.19	Gr182	330763.30	20852.46	Gr298	329726.61	188002.49	Gr414	329731.69	187906.65
Gr67	330081.62	183634.44	Gr183	330804.30	21082.61	Gr299	329720.32	188000.78	Gr415	329734.97	187910.95
Gr68	330076.90	183634.44	Gr184	330845.30	21323.17	Gr300	329714.08	188000.16	Gr416	329739.76	187916.95
Gr69	330069.50	183634.65	Gr185	330886.30	21573.72	Gr301	329707.88	188000.42	Gr417	329743.22	187927.47
Gr70	330058.16	183629.29	Gr186	330927.30	21834.27	Gr302	329701.73	188000.79	Gr418	329748.08	187939.04
Gr71	330055.71	183629.17	Gr187	330968.30	22104.82	Gr303	329695.68	188000.18	Gr419	329752.49	187953.03
Gr72	330057.39	183629.85	Gr188	331009.30	22385.37	Gr304	329689.63	188000.57	Gr420	329756.90	187968.64
Gr73	330054.66	183629.10	Gr189	331050.30	22675.92	Gr305	329683.58	188000.96	Gr421	329761.31	187985.60
Gr74	330053.14	183629.00	Gr190	331091.30	22976.47	Gr306	329677.53	188001.35	Gr422	329765.72	187999.19
Gr75	330045.83	183628.61	Gr191	331132.30	23287.02	Gr307	329671.48	188001.74	Gr423	329770.13	188013.18
Gr76	330053.08	183628.76	Gr192	331173.30	23607.57	Gr308	329665.43	188002.13	Gr424	329774.54	188027.17
Gr77	330050.94	183628.39	Gr193	331214.30	23938.12	Gr309	329659.38	188002.52	Gr425	329778.95	188041.16
Gr78	330043.15	183628.45	Gr194	331255.30	24278.67	Gr310	329653.33	188002.91	Gr426	329783.36	188055.15
Gr79	330040.09	183628.29	Gr195	331296.30	24629.22	Gr311	329647.28	188003.30	Gr427	329787.77	188069.14
Gr80	330047.15	183628.07	Gr196	331337.30	24989.77	Gr312	329641.23	188003.69	Gr428	329792.18	188083.13
Gr81	330044.84	183628.68	Gr197	331378.30	25350.32	Gr313	329635.18	188004.08	Gr429	329796.59	188097.12
Gr82	330037.6										

1. Система координат МСК-33
 2. Система высот Балтийская
 3. Сплошные горизонталы проведены через 0,5 метра

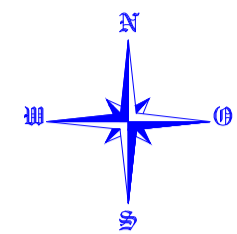

Условные обозначения

- граница полосы отвода под проектируемые газопроводы, охранная зона проектируемого газопровода
- проектируемый газопровод высокого давления, $P \leq 0,6$ МПа
- проектируемые газопроводы низкого давления, $P \leq 0,003$ МПа
- полоса отвода под проектируемый межпоселковый газопровод высокого давления, $P \leq 0,6$ МПа
- ЛЭП 0,4 кВ
- граница участков, поставленных на кадастровый учет
- кадастровый номер земельного участка
- номер кадастрового квартала
- проектируемый пункт редуцирования газа
- номер поворотной точки границы полосы отвода под проектируемые газопроводы

Схема расположения листов

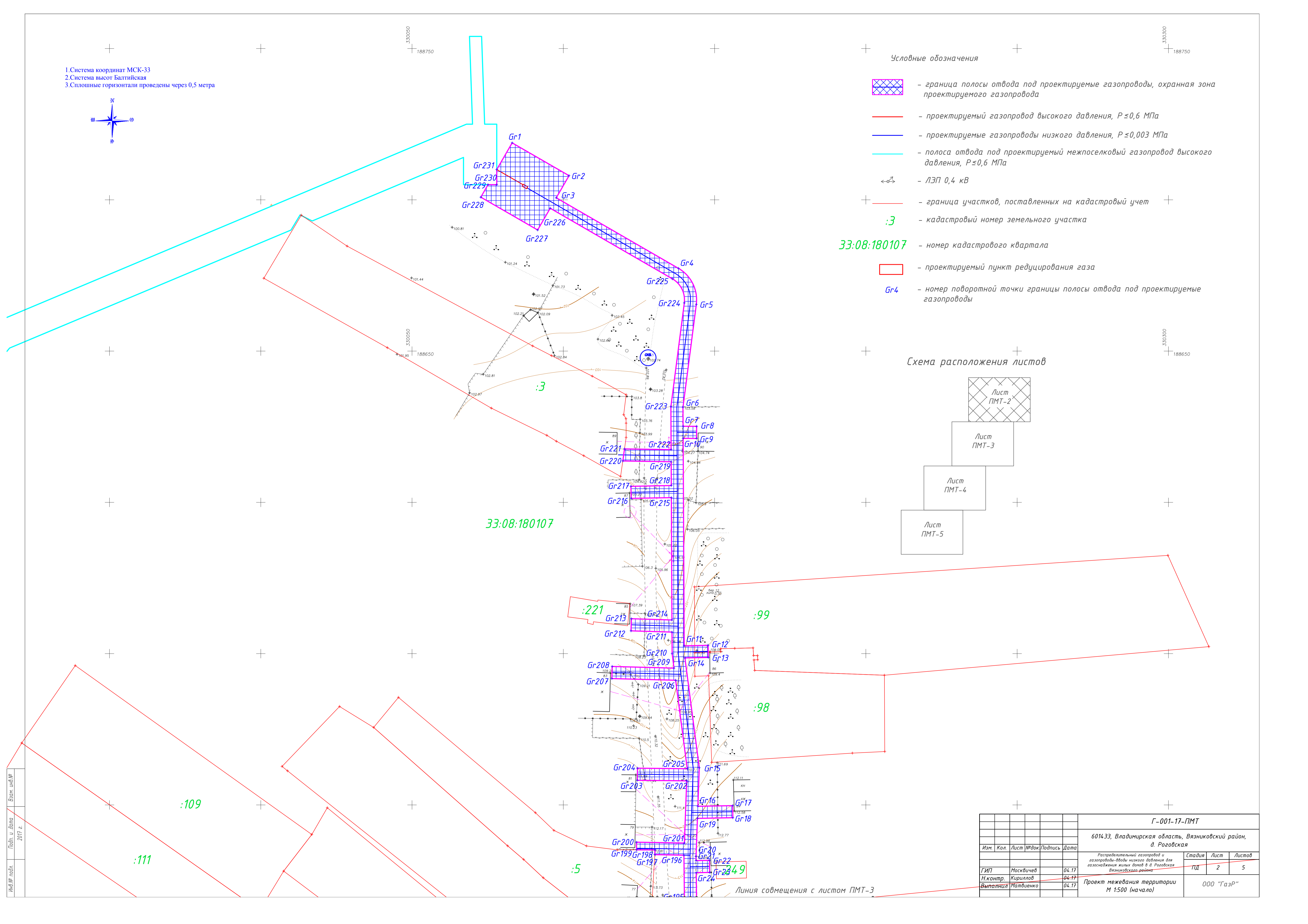
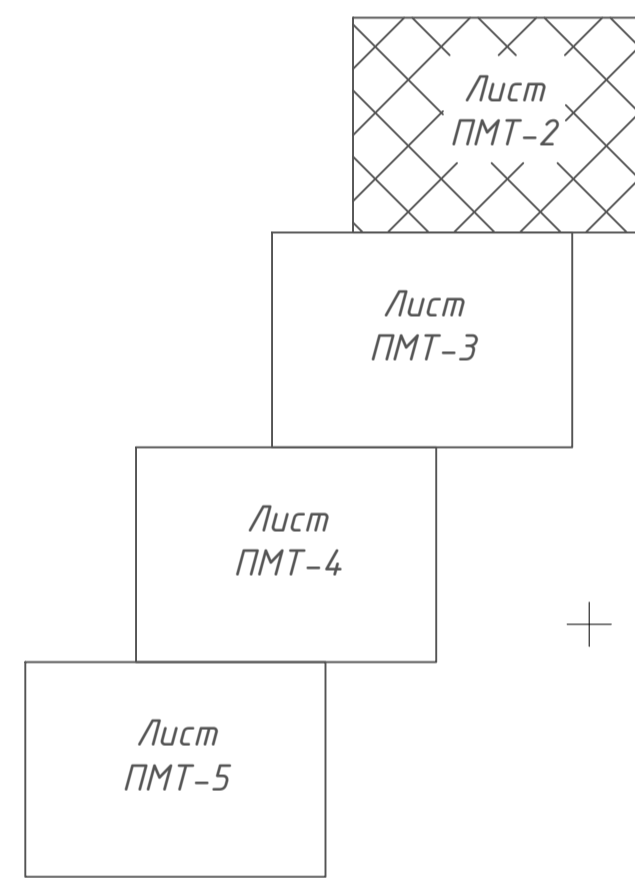











Г-001-17-ПМТ							
601433, Владимирская область, Вязниковский район, д. Розовская							
Изм.	Кол.	Лист	№ док.	Подпись	Дата		
ГИП	Москвичев	04.17					
Н.контр.	Кириллов	04.17					
Выполнил	Матвеев	04.17					
Распределительный газопровод и газопроводы ввода низкого давления для газоснабжения жилых домов в д. Розовская Вязниковского района					Стadia	Лист	Листов
Проект межевания территории М 1:500 (начало)					ПД	2	5
					000 "ГазР"		

Линия совмещения с листом ПМТ-3

Инв. № подл. 2017 г. Взам. инв. №

Условные обозначения

-  - граница полосы отвода под проектируемые газопроводы, охранная зона проектируемого газопровода
-  - проектируемый газопровод высокого давления, $P \leq 0,6$ МПа
-  - проектируемые газопроводы низкого давления, $P \leq 0,003$ МПа
-  - полоса отвода под проектируемый межпоселковый газопровод высокого давления, $P \leq 0,6$ МПа
-  - ЛЭП 0,4 кВ
-  - граница участков, поставленных на кадастровый учет
-  :3 - кадастровый номер земельного участка
-  33:08:180107 - номер кадастрового квартала
-  - проектируемый пункт редуцирования газа
-  Gr4 - номер поворотной точки границы полосы отвода под проектируемые газопроводы

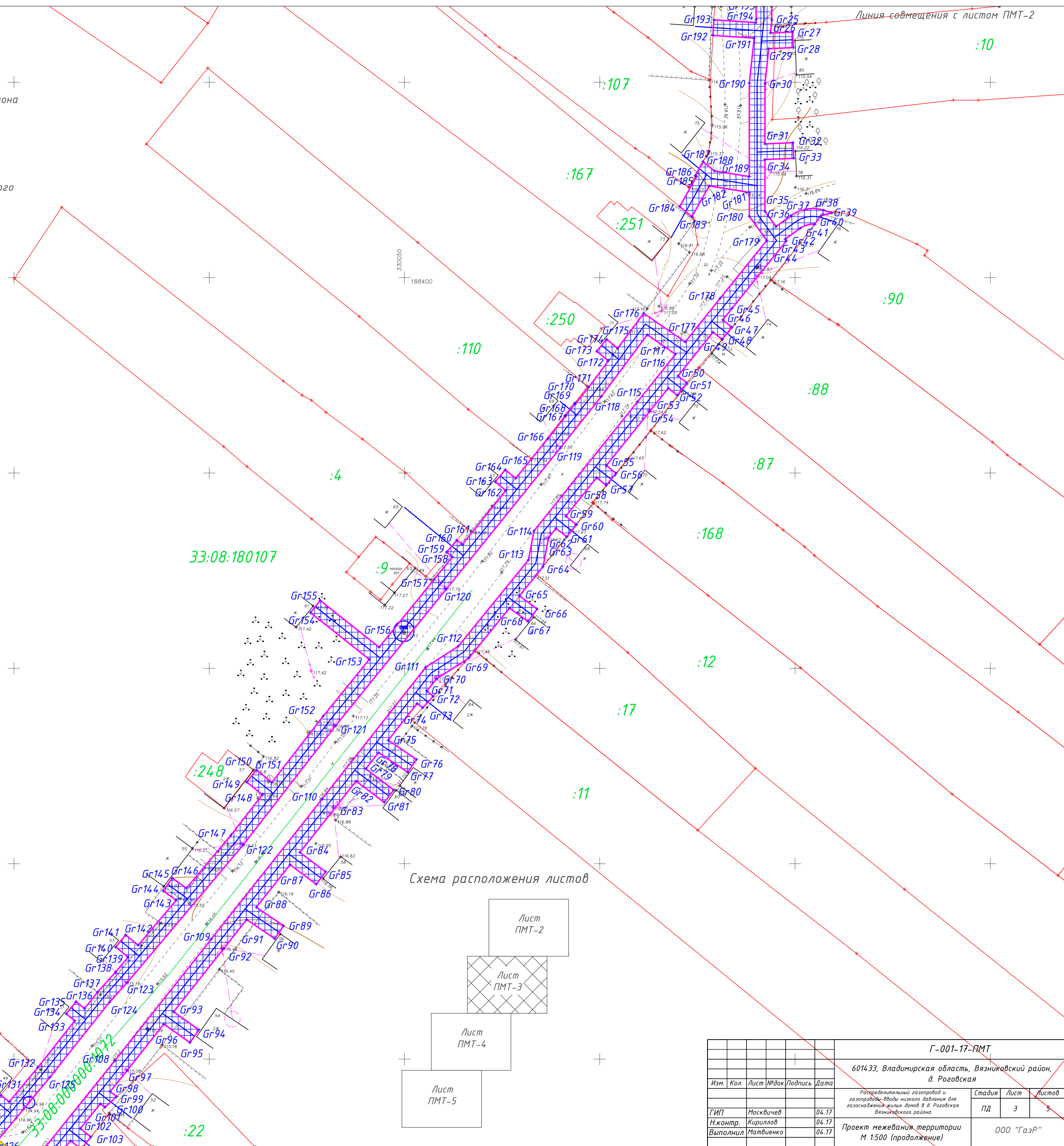

Схема расположения листов

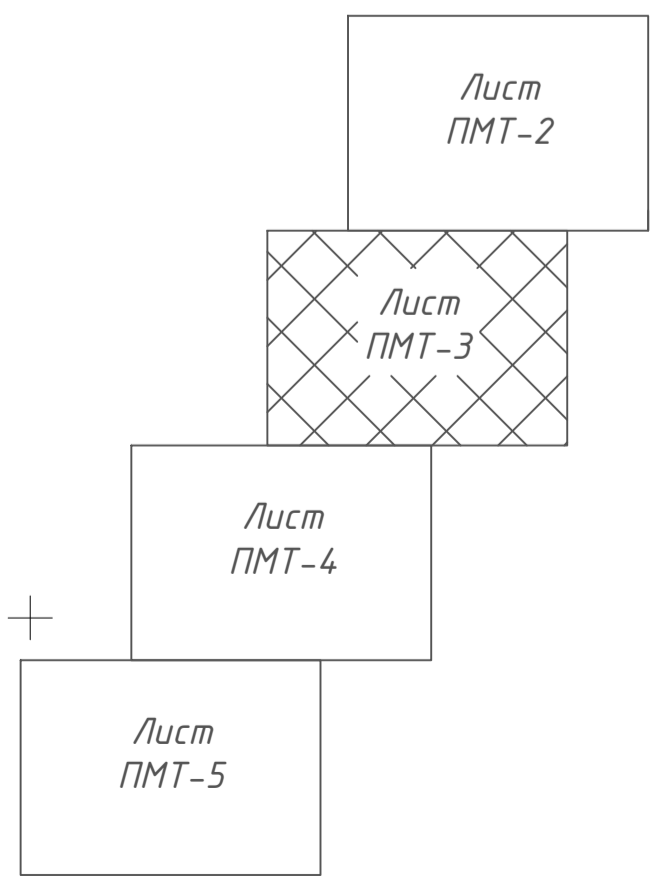

Г-001-17-ПМТ				
601433, Владимирская область, Вязниковский район, д. Розовская				
Изм.	Кол.	Лист № док	Подпись	Дата
ГИП	Москвичев			04.17
Н.контр.	Кириллов			04.17
Выполнил	Матвеев			04.17
Рабочий чертеж газопроводов и газораспределительных сетей низкого давления для газоснабжения жилых домов в д. Розовская Вязниковского района				Стадия
				ПД
				Лист
				3
				Листов
				5
Проект межведомственной территории М 1:500 (продолжение)				000 "ГазР"

Инв. № док. 2017 г. Взам. инв. №